

føetsie Heater H-359-TO. (Tip-Off)

KEROSENE HEATER



HANDBUCH

føetsie Heater H-359-TO. (Tip-Off)

Machen Sie sich zuerst mit der Handhabung des Heizgeräts vertraut und verwenden Sie es dann.

Wichtig:

1. Verwenden Sie nur Petroleum in der Heizung.
2. Lagern Sie Kraftstoff nur an einem sicheren Ort.
3. Verwenden Sie das Heizgerät niemals in geschlossenen Räumen oder in der Nähe von anderen brennbaren Materialien.
4. Verwenden Sie das Heizgerät nicht an einem windigen Ort oder auf eine geneigte Ebene
5. Achten Sie darauf, kein Kerosin zu verschütten und wischen Sie es sauber auf, wenn es verschüttet wird.
6. Seien Sie sicher, dass die Flamme; vollständig aus, wenn Sie das Heizgerät befüllen oder das Heizgerät umstellen.
7. Stellen Sie sicher, dass die Flamme vollständig erloschen ist, wenn das Heizgerät in Ruhe gelassen wird. Nicht unbeaufsichtigt lassen
8. Achten Sie darauf, das Heizgerät nicht anzustoßen oder umzukippen. Einfach wieder richtig aufstellen, falls der Heizstrahler mal versehentlich umgekippt sein sollte. Stellen Sie im Brandfall das Heizgerät wieder aufrecht und löschen Sie das Feuer mit Feuerlöscher oder decken Sie die Heizung mit einer Decke ab und gießen Sie dann Wasser darüber.

AUSSEHEN



HAUPTPARAMETER:

Model	: H-359-TO (Tip-Off)
Produktgrösse	: 31 CM x 31 CM x 43 CM
Kastenabmessungen	: 32,5CM x32,5CM x 45CM
Metall verbrenne Heizgeräts	: N.W/G.W: 4,9Kg/5,6Kg
Tankinhalt	: 3,0 Liter
Kraftstoffverbrauch	: 0,22-0,27 Liter pro Stunde
Heizleistung	: 2.87 KW-2.29 KW (2500KCAL/Stunde-2000KCAL/Stunde)
Setzt Heitz Dauer fort	: 10- 12 Stunden
Schornstein Type	: Metall
Tank System	: Verdreifachen
Zünd Art	: Streichholz
Temperatur Kontrolle	: Einstellbarer Thermostat
Sicherheitseinrichtungen	: Nachfüllen und Umkippen entfernen den automatischen Flammenschutz. Sturzknockturn verhindert das Austreten von Paraffinanlagen. Lager Öl anzeige.
Typ Kraftstoff	: Nur bester Qualität Weiße Petroleum

STRUKTUR:

1. PROTECTIVE DEVICE

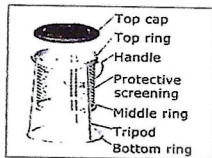

2. TANK SUBASSEMBLY

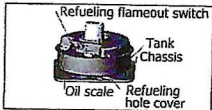

3. FLAMEOUT DEVICE

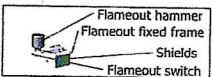

4. WICK DEVICE

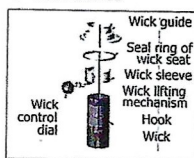

5. COMBUSTOR

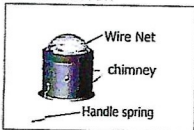

1. Lesen Sie diese wichtigen Warnhinweise, bevor Sie Ihr Heizgerät verwenden;

1. Die Verbrennung verbraucht Raumluft, verwenden Sie Ihr Heizgerät daher nur in Bereichen, in denen eine Belüftung möglich ist.
2. Stellen Sie Ihr Heizgerät nicht in stark frequentierten Bereichen, nicht an Orten auf, die Wind oder starker Zugluft ausgesetzt sind.
3. Ihre Petroleumheizung ist während des Betriebs heiß. Stellen Sie Ihr Heizgerät niemals näher als 1 Meter von brennbaren Materialien wie Möbeln, Vorhängen und Kleidung auf.
4. Wenn Sie die Heizung bewegen, verwenden Sie den Griff.
5. Betätigen Sie die Zündung nicht, während das Heizgerät bereits in Betrieb ist.
6. Verwenden Sie in Ihrer Heizung nur sauberes, wasserklares Paraffin. Stellen Sie sicher, dass der Behälter absolut sauber und trocken ist. Absolut nicht verwenden wie Benzin flüchtige höhere Öle, damit Feuer nicht fangen.
7. Bitte achten Sie darauf, schwefelarmes Luftfahrtparaffin zu verwenden.
8. Lassen Sie das Heizgerät während des Gebrauchs niemals unbeaufsichtigt, löschen Sie das Heizgerät immer, bevor Sie schlafen gehen.
9. Verwenden Sie Ihre Heizung nicht, wenn sie beschädigt ist oder unregelmäßig brennt.
10. Bei der Verwendung des Heizgeräts muss festgestellt werden, ob der Deckel der Brennstofföffnung dicht ist.
11. Bewegen Sie das Heizgerät nicht, während es in Betrieb ist.
12. Bitte stellen Sie die Spraydosen oder Gas Dosen nicht auf die Herdplatte oder in der Nähe.
13. Bei fortgesetzter Nutzung des Heizgerätes muss halbwegs durchgelüftet werden. Verwenden Sie jede 1 Stunde transairiert wählen Sie 1-2-mal, jeweils 1-2 Minuten. Kann nicht ausreichend belüftet werden, bitte nicht verwenden.
14. Bitte hängen Sie keine Kleidung an die Heizung, damit es nicht zu einem Brand kommt.
15. Vermeiden Sie Feuer. Brennstoffvorräte zum Löschen von Bränden sollten ohne Feuerbetankung vorhanden sein, achten Sie darauf, kein Paraffin zu verschütten, und wischen Sie es sauber auf, wenn es verschüttet wird.

2. BEFÜLLEN DES KRAFTSTOFFTANK MIT PARAFFIN:

VORSICHT:

Verwenden Sie nur sauberes, wasserklares Paraffin.

Füllen Sie niemals mehr als 3.0 Ltr. Paraffin !

1. Verpackungsteile entfernen, Tankdeckel öffnen. Verwenden Sie immer eine Heber Pumpe, um den Tank zu füllen. Mit Kraftstoff gefüllt, den Deckel festziehen.

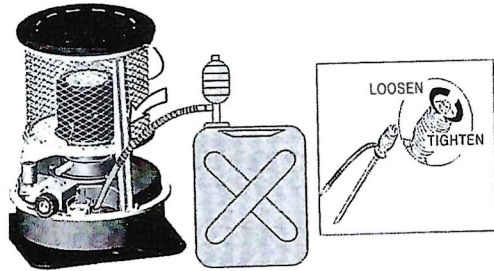

2. Wenn der Kraftstoff fast bis zur Mitte der Tankanzeige gefüllt ist, zeigt dies an, dass der Kraftstofftank mit der richtigen Menge Petroleum gefüllt ist. Füllen Sie nicht über diesen **F-Punkt** hinaus.

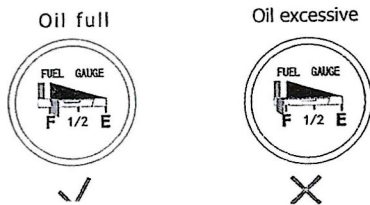

3. BESCHAFFUNG DER RICHTIGEN KRAFTSTOFFMENGE:

Anleitung zum Tanken:

(Bitte durch Ölstand anzeige bestätigen)

Wenn das Tankzeichen das F-Zeichen anzeigt, tanken Sie bitte in den Kraftstofftank.

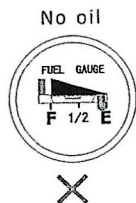

4. ANZÜNDEN DER HEIZUNG:

WICHTIG:

Werden sie das Heizgerät zum ersten Mal verwenden, warten sie mindestens 30 Minuten bevor sie versuchen es zu zünden. Diese Zeit ermöglicht den Docht, genug Paraffin für ein zufriedenstellendes Licht und brennen aufzunehmen.

1. Drehen Sie den Dochtregler **langsam** in die richtige Richtung (Zündposition) bis zum Anschlag, damit der Docht den maximalen Füllstand erreichen kann.

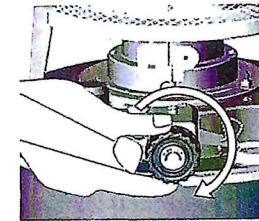

2. Zünden Sie die Heizung mit einem Streichholz an. Der unverbrannte Teil des Streichholzes sollte **NICHT** im Gerät gelassen werden.

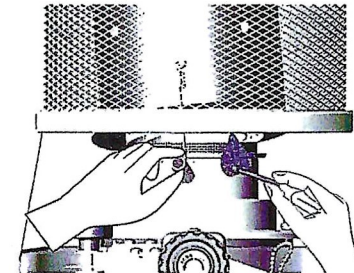

3. Überprüfen Sie nach dem Anzünden des Dochts die Position des Brennerkamins, indem Sie ihn 2- oder 3-mal nach links und rechts drehen.

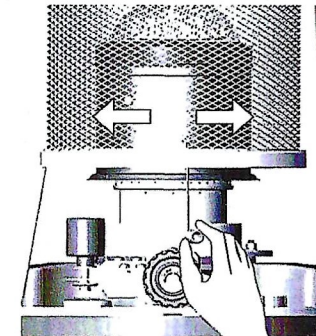

5. EINSTELLEN DES DOCHTES WÄHREND DES BETRIEBS:

1. Die Einstellung der Flamme kann mit dem Dochtregler erfolgen: indem Sie den Zustand der Flamme und des roten Glühens beobachten, stellen Sie sie innerhalb des auf dem Dochtregler angezeigten Einstellbereichs ein.

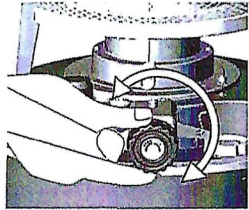

Wick Control Dial	Wick	Flame
Turning right	Rise	High
Turning left	Fall	Low

2. Rauch und Geruch entstehen, wenn das Heizgerät mit zu hoher oder zu niedriger Flamme betrieben wird.

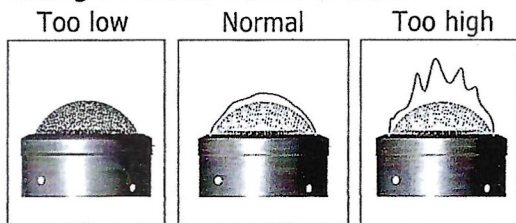

3. Das Einstellen des Dochtes sollte immer langsam und vorsichtig erfolgen. Eine ruckartige Bewegung könnte die Flamme auf eine gefährliche Höhe steigen lassen.

6. DREHEN SIE IHRE HEIZUNG AUS:

1. Drehen Sie den Flammenlöschhammer von Hand, die Dochtomatik schnell auf niedrig, die Heizung wird in ca. 2-4 Minuten vollständig ausgeschaltet. In einem extremen Notfall kann die automatische Abschaltvorrichtung durch Drücken des Schnellunterscheidungshammers „Flame Out“ aktiviert werden, der Docht geht nach UNTEN und das Theater wird vollständig AUS. Die Einstellung der Flamme kann mit dem Dochtregler erfolgen: indem Sie den Zustand der Flamme und des roten Glühens beobachten, stellen Sie sie innerhalb des auf dem Dochtregler angezeigten Einstellbereichs ein.

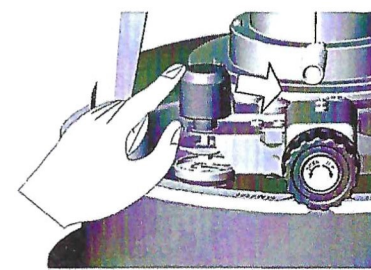

HINWEIS:

Heizungszündung und schnelles Schließen würden ein wenig Rauch und Geruch haben, ist normal.

2. Beim Umkippen des Heizgerätes schaltet die Abschaltvorrichtung das Heizgerät automatisch ab.

WICHTIG:

Warten Sie nach dem Erlöschen mindestens 5 Minuten, bevor Sie den Ofen wieder anzünden. Der Schornstein des Brenners ist heiß, und wenn er wieder angezündet wird, erzeugt er Rauch und Geruch.

SEHR WICHTIG:

Nach dem Aufrichten des umgekippten Heizgerätes muß der Deckel der Öffnung für die Öffnung mindestens 20 Minuten lang vollständig geöffnet werden, damit der Basistank vor dem erneuten Anzünden gefüllt werden kann. Andernfalls tritt beim erneuten Umkippen des Heizgerätes Paraffin aus.

7. REINIGUNG DES DOCHTS:

1. Eine regelmäßige Reinigung des Dochtes hält ihn in gutem Zustand. Einmal pro Woche wird während der Jahreszeiten mit starker Beanspruchung empfohlen.
2. Zünden Sie das Heizgerät an, indem Sie die im Abschnitt „Anzünden des Heizgerätes“ beschriebenen Verfahren befolgen.
3. Lassen Sie das Heizgerät in genau der richtigen Flamme brennen, bis der gesamte KRAFTSTOFF abgebrannt ist und die Flamme niedrig ist.
4. Heben Sie dann den Docht auf seine volle Höhe an, indem Sie den Dochtregler auf die Position „HIGH“ drehen, und lassen Sie die Heizung brennen, bis die Flamme vollständig erloschen ist.
5. Dieses Verfahren entfernt normalerweise alle Kohlenstoff- oder Teerablagerungen, die sich durch normalen Gebrauch angesammelt haben.
6. Wenn immer noch Kohlenstoff- oder Teerablagerungen auf dem Docht zurückbleiben, wiederholen Sie den Vorgang 2 oder 3 Mal.

WICHTIG:

Wenn Sie Ihr Heizgerät zum ersten Mal nach dem Reinigen des Dochts verwenden, warten Sie mindestens 30 Minuten, bevor Sie versuchen, es anzuzünden. In dieser Zeit kann der Docht genügend Paraffin für ein zufriedenstellendes Anzünden und Brennen aufnehmen.

Möbeln, Vorhängen und Kleidung auf.

8. Anweisungen und Warnungen:

Bevor Sie das Gerät anzünden, vergewissern Sie sich, daß alle Komponenten unbeschädigt und ordnungsgemäß gemäß dem abgebildeten Design zusammengebaut sind.

Stellen Sie das Gerät nicht in der Nähe von brennbaren Gegenständen auf.

Stellen Sie das Gerät auf eine einigermaßen ebene und stabile Oberfläche.

Verwenden Sie als Brennstoff nur Leuchtparaffin.

Bewahren Sie das Paraffin außerhalb der Reichweite von Kindern in einem sicheren Behälter mit der Aufschrift „Paraffin“ auf.

Verwenden Sie immer einen Trichter, wenn das Ausgießen von Paraffin eine Brandgefahr darstellt

Verwenden Sie das Gerät in einem ausreichend belüfteten Bereich, um eine zufriedenstellende Entfernung von Rauch und Dämpfen aufgrund der Verbrennung zu gewährleisten und eine Luftzirkulation zu ermöglichen.

Füllen oder tragen Sie es nicht, wenn Sie an Bord sind.

Bei einem Kochgerät „Nicht als Heizgerät verwenden“.

Im Fall einer Heizung. „Nicht als Kochgerät verwenden“.

Produziert und importiert im

Auftrag von:

føetsie - Rotterdam B.V.

3065 EK/10 Niederlande

www.foetsie.com